



# Schiebetürsystem IN-OUT 2013

**TREIWA**   
Raum+Beschlag



# TREIWA

## Raum+Beschlag

TREIWA Raum+Beschlag  
Alwin Treitz  
Am Baumgarten 23  
66687 Wadern  
Tel.: +49 (0)6871/4202  
Fax: +49 (0)6871/8932  
Mail: [alwin.treitz@treiwa.de](mailto:alwin.treitz@treiwa.de)



Verehrte Kunden,

wir liefern Ihnen Systeme für den innovativen Möbel- und Innenausbau:

# Beschlagtechnik

# Raumtrennsysteme

# Schließtechnik

Durch langjährige Erfahrung im Innenausbau, sowohl in Fertigung wie auch Projektierung, bieten wir Ihnen einen kompetenten Service.

Wir verstehen uns als Dienstleister!

Besuchen Sie auch unseren Onlineshop

**[www.beschlagtechnik24.de](http://www.beschlagtechnik24.de)**

Ihr Alwin Treitz



## **Schiebetürsystem** IN-OUT konfektioniert



Unser Schiebetürsystem kann völlig frei zwischen Boden und Decke eingesetzt werden. Es empfiehlt sich als Schiebetür für Schränke, begehbare Schrankzimmer und Räume sowie als Raumteiler. Die Schiebeelemente erhalten Sie preisgleich in fünf unterschiedlichen Profilarten in Aluminium silberfarbig eloxiert E6/EV1. Zur Unterteilung der Schiebetüren stehen Dekorleisten und füllungsteilende Querprofile zur Verfügung. Aufgrund der überdurchschnittlichen Wandungsstärken der Profile sind auch Überhöhen und Überbreiten der Schiebetüren in vielen Fällen realisierbar. Die Schiebeelemente werden stehend in einer Bodenschiene und einer Deckenschiene geführt, wobei das Gewicht der Tür auf der Bodenschiene liegt.

Das bedeutet, auch unter abgehängten Decken und Leichtbauweisen ist das Schiebesystem problemlos einsetzbar. Alle Schienen gibt es 1-, 2- oder 3-läufig. Neben den aufgesetzten Bodenschienen bieten wir Teppichbodenschienen und eingelassene Bodenschienen an, die sich dem Boden besonders diskret anpassen.

Die gestalterische Qualität, die ausserordentliche Stabilität und Verarbeitung machen das Schiebetürsystem zu einem langlebigen, ästhetisch anspruchsvollen Teil Ihres Wohnens und Lebens!

Sonderanfertigungen und weitere Ausführungen sind auf Anfrage erhältlich.



# Schiebetürsystem IN-OUT



## Flexibilität, Funktionalität und Design

### Schiebetürsystem nach Maß

Alle Türen werden individuell nach Ihren Maßangaben gefertigt. Sie erhalten ein auf Ihre Anforderungen zugeschnittenes Schiebetürkonzept, das keine Wünsche an Flexibilität, Design und Funktionalität offen lässt.



Ob Nische, Eckschrank, begehbare Kleiderschrank, Raumteiler, Dachschräge oder Schrägführung, mit IN-OUT finden Sie immer eine Lösung, die sich Ihrer Raumsituation anpasst.

### Glas, Spiegel oder Holz

Füllungsmaterial in einer Vielzahl von Kombinationsmöglichkeiten, schaffen Wohnlichkeit und verleihen zudem jedem Raum ein perfektes Ambiente.







## Wohnqualität bedeutet Leben

### IN-OUT

Vielseitig einsetzbares Gleitschiebetürsystem für korpus-unabhängige Schranklösungen und Raumtrennsysteme.





## ... Licht und Weite durch Transparenz

Erleben Sie ein ständig wechselndes, erweitertes Raumerlebnis durch sanfte Spiegelungen und das Spiel von Licht und Schatten.





## ... alles andere ist Lebensraum

Im Mittelpunkt steht die kreative Gestaltung des Lebensumfeldes.  
Verleihen Sie Ihrer Persönlichkeit und Ihrem Stil Ausdruck.





# Einsatzmöglichkeiten IN-OUT

### Nische

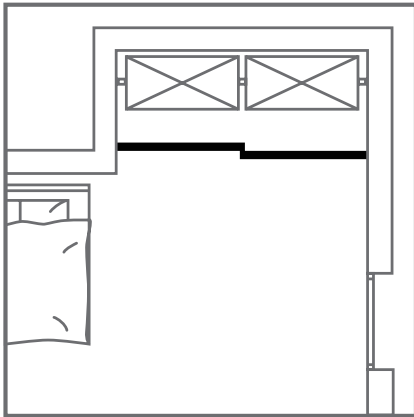

### Eckschrank

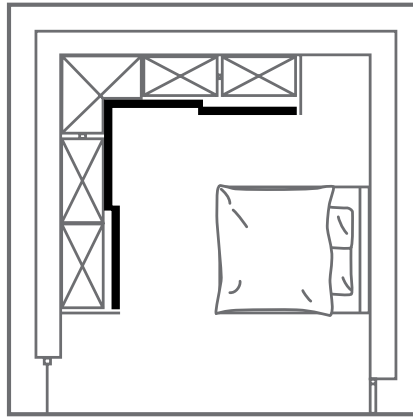

### begehbarer Kleiderschrank

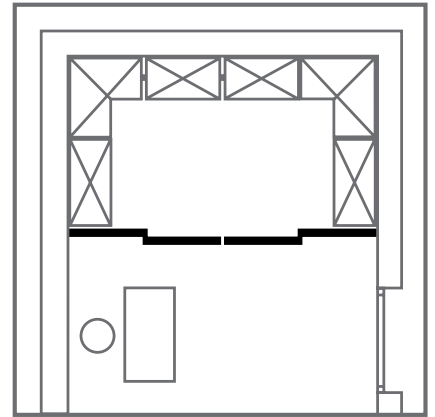

### Raumtrennung

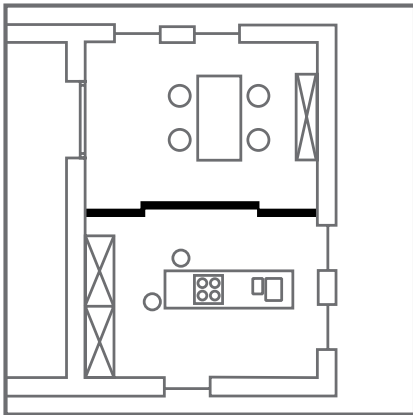

### Dachschräge

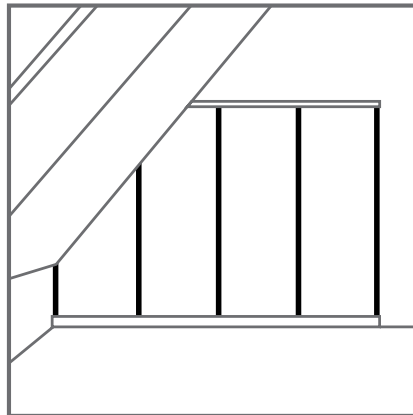

**IN-OUT** Gleittüren lassen sich vor jedem offenen Regalsystem einsetzen, sind aber ebenso als Raumtrennsystem frei im Raum positionierbar.

## Türenanordnung / Parkraum

#### geschlossen

#### offen



#### geschlossen

#### offen

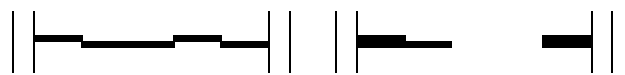
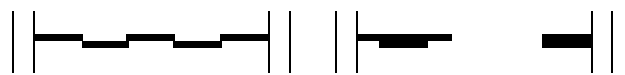





	Material	Stärke	Flügelhöhe bis 2000 mm			Flügelhöhe bis 2600 mm		
			Flügelbreite bis 900 mm	Flügelbreite bis 1200 mm	Flügelbreite bis 1500 mm	Flügelbreite bis 900 mm	Flügelbreite bis 1200 mm	Flügelbreite bis 1500 mm
GLÄSER UND SPIEGEL	VSG hellmatte Folie	6 mm	454,-	564,-	649,-	564,-	695,-	801,-
	VSG klare Folie	6 mm	437,-	541,-	620,-	541,-	665,-	763,-
	Float Klarglas	6 mm	349,-	423,-	472,-	426,-	510,-	569,-
	Float Optiwhite	6 mm	421,-	519,-	592,-	520,-	636,-	727,-
	ESG Float Klarglas	6 mm	391,-	479,-	542,-	481,-	584,-	661,-
	ESG Float Optiwhite	6 mm	464,-	577,-	665,-	576,-	712,-	823,-
	Satinato	6 mm	461,-	574,-	661,-	573,-	708,-	817,-
	Satinato Optiwhite	6 mm	684,-	873,-	1037,-	865,-	1100,-	1309,-
	ESG Satinato	6 mm	605,-	766,-	903,-	760,-	959,-	1133,-
	ESG Satinato Optiwhite	6 mm	663,-	844,-	1001,-	836,-	1062,-	1261,-
	Spiegel (incl. pol.Kanten)	6 mm	487,-	608,-	704,-	606,-	753,-	873,-
	Satinato	4 mm	406,-	499,-	567,-	500,-	610,-	694,-
	Satinato Optiwhite	4 mm	471,-	587,-	677,-	585,-	724,-	837,-
	Float Klarglas	4 mm	322,-	387,-	426,-	391,-	463,-	509,-
	Float Optiwhite	4 mm	369,-	450,-	506,-	453,-	546,-	614,-
	Glas lackiert, Farbton nach Wahl			auf Anfrage			auf Anfrage	
LACOBEL	Lacobel ohne Folie lt. K+S Farbkarte - PG A	4 mm	447,-	555,-	637,-	554,-	682,-	785,-
	Lacobel ohne Folie lt. K+S Farbkarte - PG B	4 mm	483,-	603,-	697,-	601,-	746,-	864,-
	Lacobel ohne Folie lt. K+S Farbkarte - PG C	4 mm	525,-	660,-	769,-	657,-	820,-	958,-
	Lacobel mit Folie lt. K+S Farbkarte - PG A	4 mm	483,-	603,-	697,-	601,-	746,-	864,-
	Lacobel mit Folie lt. K+S Farbkarte - PG B	4 mm	527,-	662,-	771,-	659,-	823,-	961,-
	Lacobel mit Folie lt. K+S Farbkarte - PG C	4 mm	569,-	719,-	843,-	714,-	898,-	1055,-
	Matelac Safe mit Folie lt. K+S Farbkarte	4 mm	757,-	972,-	1160,-	960,-	1228,-	1470,-
KF-PLATTEN	Spanplatte roh, tapezierfähig	8 mm	300,-	358,-	389,-	362,-	425,-	461,-
	Kst.-dekor weiß oder hellgrau lt. Farbkarte	8 mm	342,-	414,-	460,-	417,-	498,-	554,-
	Kst.-dekor sonst. Farbtöne lt. Farbkarte	8 mm	375,-	458,-	515,-	460,-	555,-	626,-
	Mit Einbau einer gestellten Füllung		310,-	352,-	368,-	358,-	400,-	416,-

- In-Out Schiebetürflügel, fertig montiert und verglast
- Profile Alu EV 1 eloxiert
- Senkrechtprofil nach Wahl, inkl. Lauf- und Deckenführungsschienen
- Mit Stopper oben und unten und Abdeckkappen für stirnseitige Bohrungen
- Max. Flügelgewicht 80 kg

### Minderpreis Flügelbreite

kleiner 600 mm 10%

### Minderpreis Flügelhöhe

kleiner 1800 mm 10%

### Mehrpreis Flügelhöhe

bis 3000 mm 10%

### Bitte beachten...

Bei unterteilten Türen mit unterschiedlichen Füllungen errechnet sich der Gesamt-Elementpreis anteilig aus den Preisen der verschiedenen Füllungen.



# Systemprofile IN-OUT

## Senkrechtprofil

Typ A

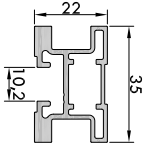

Typ B

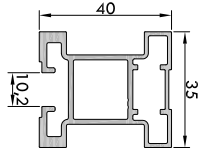

Typ C

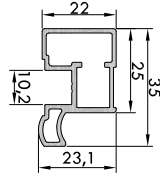
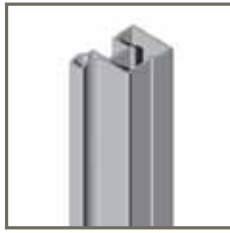

Typ D

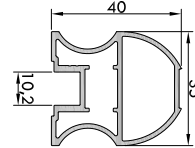

Typ S

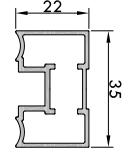
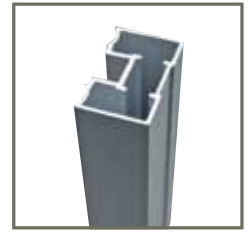

## Querprofil

Querprofil oben

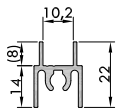

Querprofil unten

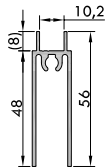

## Sprossenprofil

Füllungsteilend

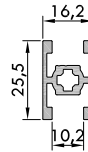

## Laufwagen



## Stopper

Stopper unten



## Bodenlaufschienen

Typ A

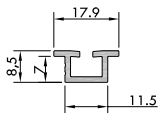

Typ B

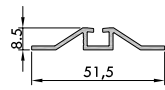

Typ C

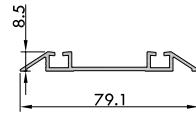

Typ D

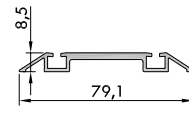
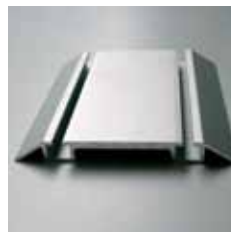

Typ E

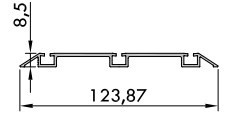
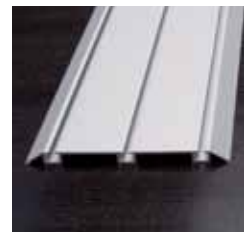

## Deckenführungen

Einfach

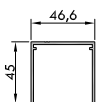

Doppelt

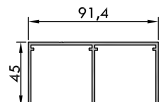

Dreifach

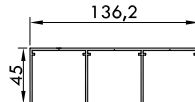

## Führungsrolle



## Stopper

Stopper oben





Artikel	Beschreibung	Preis
<b>Sprosse füllungsteilend</b>	Flügelbreite bis 900mm	18,40 €
	Flügelbreite bis 1200mm	21,75 €
	Flügelbreite bis 1500mm	25,30 €
<b>Sprosse zum Aufkleben 25x2mm</b>	Flügelbreite bis 1500mm	12,40 €
<b>Dichtbürste zwischen den Türen</b>	Höhe 14mm	8,00 € pro Flügel
<b>Abdeckleiste</b>	<ul style="list-style-type: none"> <li>• Selbstklebend</li> <li>• Silber</li> <li>• Statt stirnseitiger Dichtbürste</li> </ul>	16,00 € pro Flügel
<b>Schlosslösung NUR für Profil Typ B</b>	Inkl. Montage	111,00 €
<b>Dämpfungsset</b>	Einseitig	37,60 € per Stück
<b>Gleitbürsten-Set</b>	<ul style="list-style-type: none"> <li>• Zur Bodenschiennenreinigung</li> <li>• Mit Klebeband und Anschlagpuffer</li> <li>• Höhenausgleich 3-15 mm</li> </ul>	17,30 € per Stück
<b>Wandabschlussprofil</b>	<ul style="list-style-type: none"> <li>• Grund- und Deckprofil mit Verstellerschrauben</li> <li>• 3000mm</li> <li>• Stärke: 30mm (verstellbar + 10mm)</li> </ul>	189,00 € per Stück
<b>Endkappe für Bodenschiene</b>	Für Typ B, 1-läufig	6,00 € per Stück
	Für Typ C + D, 2-läufig	6,95 € per Stück
<b>Klappgriff für Profil S</b>	<ul style="list-style-type: none"> <li>• Stirnseitig eingelassen</li> <li>• Edelstahlfinish</li> </ul>	28,50 € per Stück
<b>Möbelgriff Square</b>	<ul style="list-style-type: none"> <li>• 138x10x10mm</li> <li>• Auf Füllung verklebt Chrom matt</li> </ul>	28,50 € per Paar
	<ul style="list-style-type: none"> <li>• 138x10x10mm</li> <li>• Auf Füllung verklebt Edelstahlfinish</li> </ul>	28,50 € per Paar
<b>Rahmen</b>	• Pulverbeschichtet nach RAL	250,00 €

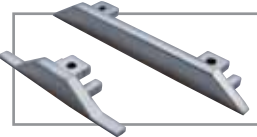
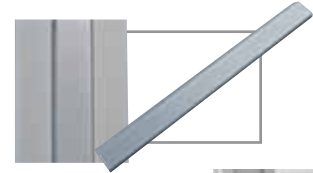
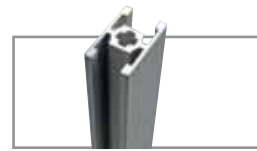



## Füllungen Lacobel / Matelac

### LACOBEL 4 mm Stärke - Auf Wunsch mit Splitterschutzfolie



White Soft  
Ref 9010 PG A

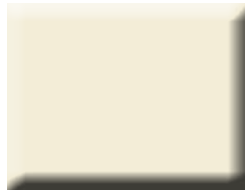

White Pearl  
Ref 1013 PG C



Beige Classic  
Ref 1014 PG A



Beige Light  
Ref 1015 PG A



Yellow Rich  
Ref 1023 PG C



Grey Classic  
Ref 7035 PG A



Blue Pastel  
Ref 1603 PG A



Blue Petrol  
Ref 5001 PG A



Anthracite Authentic  
Ref 7016 PG A



Green Pastel  
Ref 1604 PG A



Green Luminous  
Ref 1164 PG A



Fuchsia  
Ref 4006 PG A



Orange Classic  
Ref 2001 PG A



Red Luminous  
Ref 1586 PG A



Red Dark  
Ref 3004 PG A



Brown Light  
Ref 1236 PG A



Brown Natural  
Ref 7013 PG A



Brown Dark  
Ref 8017 PG A



Blue Shadow  
Ref 7000 PG C



Black Classic  
Ref 9005 PG A

### LACOBEL 4+6 mm Stärke



White Pure  
Ref 9003 PG C

### LACOBEL Safe+ mit Splitterschutzfolie 4 mm Stärke



Taupe Metal  
Ref 0627 PG B



Grey Metal  
Ref 9006 PG B



Aluminium Rich  
Ref 9007 PG B



Black Starlight  
Ref 0337 PG B

### Matelac Safe mit Splitterschutzfolie 4 mm Stärke



Grey Metal  
Ref 9006 PG B

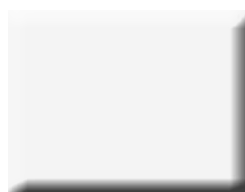

White Soft  
Ref 9010 PG A

### Matelux Safe mit Splitterschutzfolie 4 mm Stärke



Versilbert Satinatospiegel

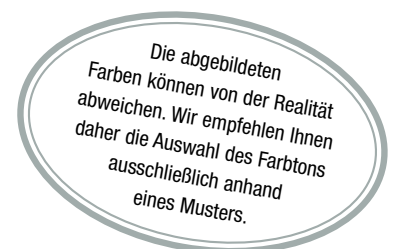





## Füllungen Holzdekor

### Holzdekor 8mm Stärke



Aluminium

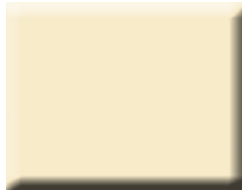

Vanille



Cappuccino



Hellgrau



Ahorn



Buche



Kirschbaum



Nußbaum



Wenge



Zebrano

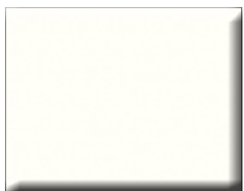

Platinweiß

Die abgebildeten  
Farben können von der Realität  
abweichen. Wir empfehlen Ihnen  
daher die Auswahl des Farbtons  
ausschließlich anhand  
eines Musters.



## Füllungen Glas

### 4+6mm Stärke



Floatglas

### 4+6mm Stärke



Satinato

### 6mm Stärke



VSG m. hellmatter Folie

### 4+6mm Stärke



ESG Floatglas

### 4+6mm Stärke



ESG Satinato

### 4+6mm Stärke



Spiegel



... weitere Dekore auf Anfrage



# Berechnungsvorgaben IN-OUT

## Berechnung der Füllungsmaße:

### Senkrechtprofil Typ A + C + S (22mm)

Füllungsstärke	Höhe	Breite
4 mm	TH – 68 mm	TB – 32 mm
6 mm	TH – 67 mm	TB – 31 mm
8 mm	TH – 64 mm	TB – 28 mm
10 mm	TH – 64 mm	TB – 28 mm

### Senkrechtprofil Typ B + D (40mm)

Füllungsstärke	Höhe	Breite
4 mm	TH – 68 mm	TB – 68 mm
6 mm	TH – 67 mm	TB – 67 mm
8 mm	TH – 64 mm	TB – 64 mm
10 mm	TH – 64 mm	TB – 64 mm

**Glaseinfassprofil für 8mm Einlagen nur in das Senkrechtprofil bzw. in die Sprosse einsetzen.**  
Nicht in das obere und untere Querprofil einlegen.

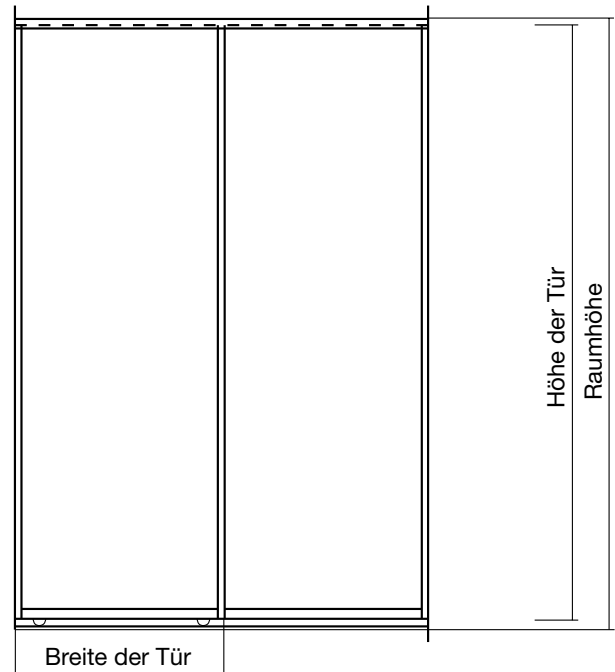

## Einbaumaße Türen mit Voll- oder Teilschräge:

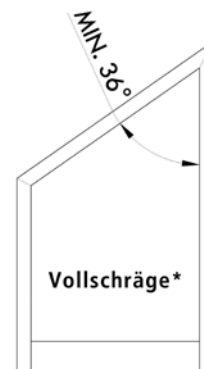
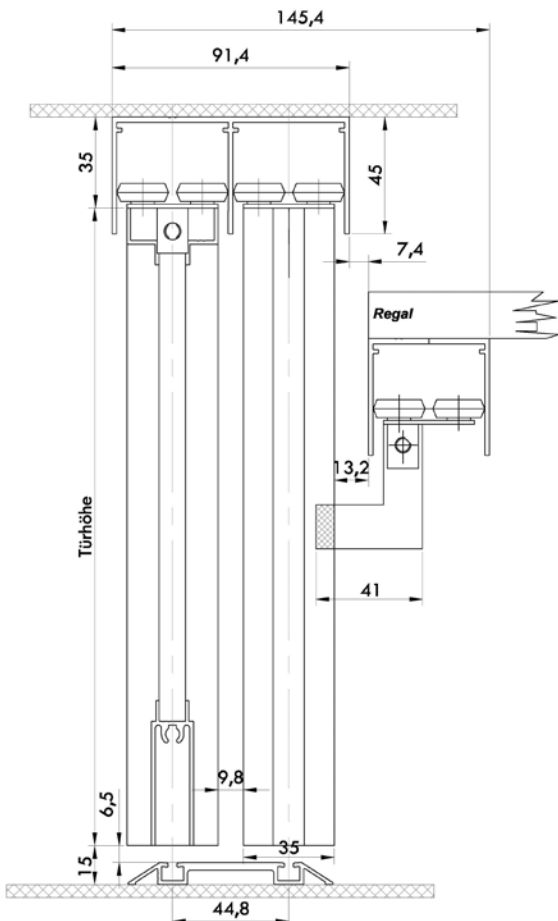

\*immer mit hinterer Führungsschiene und Rolle

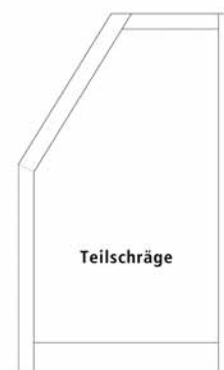



## Tür montiert, mit symmetrischen Senkrechtprofil:

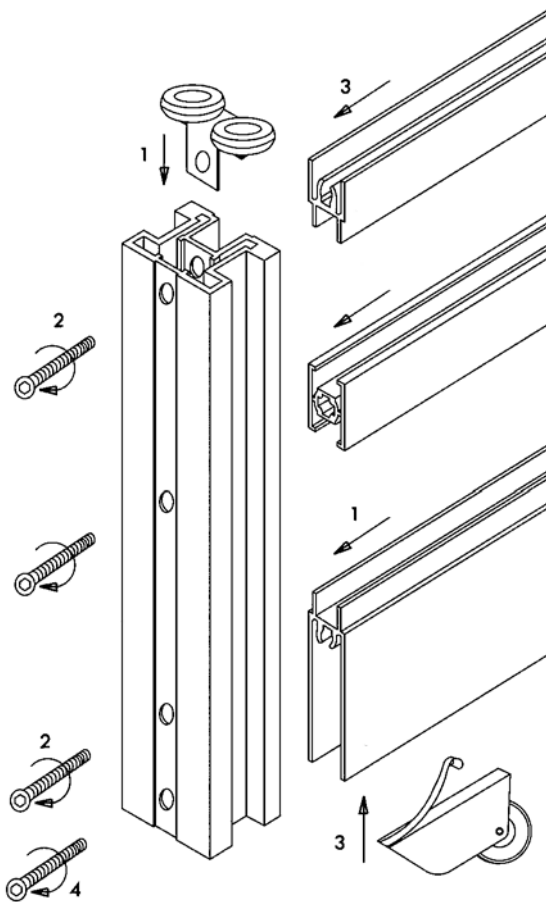

Querschnitt Schiebetürflügel

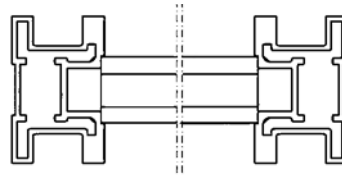

Bohrbild Senkrechtprofil

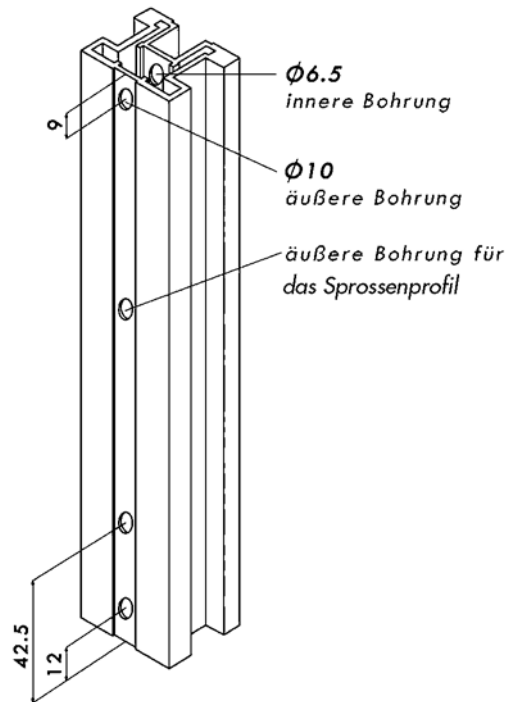

## Berechnung der Türmaße:

### Rahmenaußenmaß Flügel (aufrecht)

Bodenschiene Typ A:  
Bodenschiene Typ B, C, D:

Lichte Höhe – 45 mm  
Lichte Höhe – 50 mm

### Rahmenaußenmaß Flügel (quer)

Berechnung mehrflügelige Anlagen:

### Senkrechtprofil Typ A + C + S (22mm)

Lichte Breite + (Anzahl der Überlappungen x 22 mm)  
Anzahl der Flügel

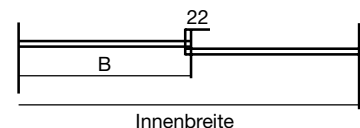

### Rahmenaußenmaß Flügel (quer)

Berechnung mehrflügelige Anlagen:

### Senkrechtprofil Typ B + D (40mm)

Lichte Breite + (Anzahl der Überlappungen x 40 mm)  
Anzahl der Flügel

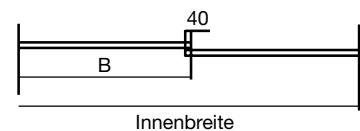



# Montageanleitung IN-OUT

1.

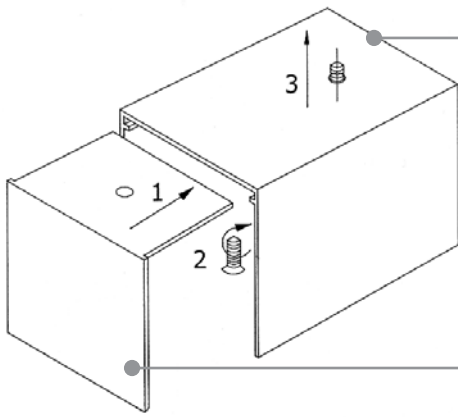

**Deckenschiene**  
 1-läufig..... Bestell-Nr.: 69936222  
 2-läufig..... Bestell-Nr.: 69936223  
 3-läufig..... Bestell-Nr.: 69936227

**Winkel für die Deckenschiene**  
 Bestell-Nr.: 69936259

2.

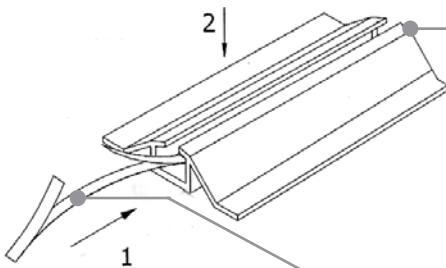

**Bodenschiene**  
 Typ B = 1-läufig / offen ..... Bestell-Nr.: 69936220  
 Typ C = 2-läufig / offen ..... Bestell-Nr.: 69936221

Typ A = 1-läufig / einlassbar..... Bestell-Nr.: 69936225

Typ D = 2-läufig / geschlossen ... Bestell-Nr.: 69936224

Typ E = 3-läufig / geschlossen.... Bestell-Nr.: 69936226

**Positionsfeder**  
 Bestell-Nr.: 69936258

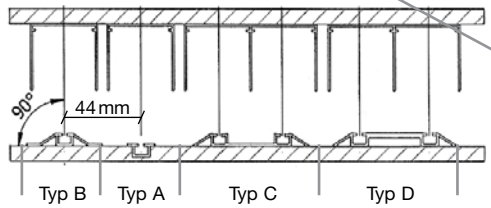

**ACHTUNG !**  
 Positionsfeder bitte unbedingt  
 vor der Montage der Bodenschiene  
 einschieben!

3.

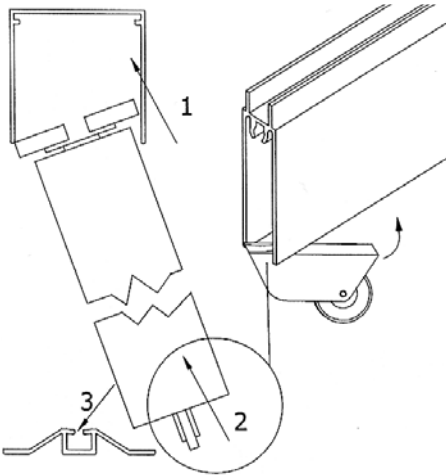

4.

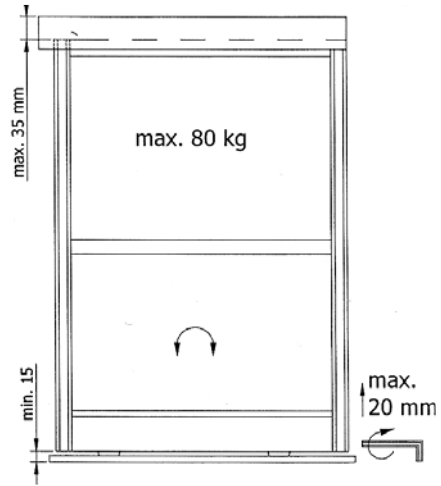

5.

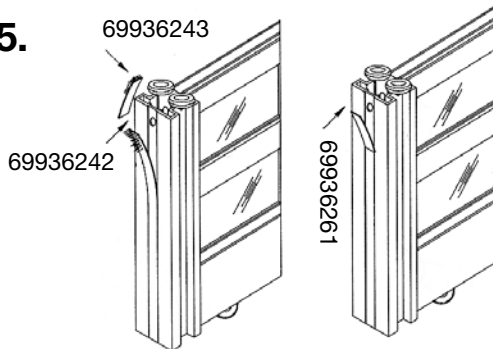

**Dichtungsbürste**  
 kurz 10x6 mm für Anschlag ..... Bestell-Nr.: 69936242  
 lang 7 x 14 mm zwischen den Türen..... Bestell-Nr.: 69936243

**Abdeckkappe**..... Bestell-Nr.: 69936261

**Abdeckleiste 12 x 2 mm silber**..... Bestell-Nr.: 69936245



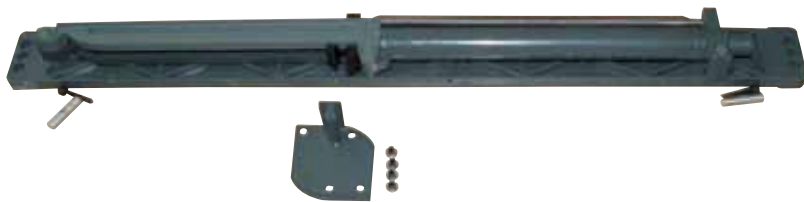

## Inhalt des Sets:

- 1 Stk. Dämpfungsset mit Feder
- 1 Stk. Mitnehmerplatte
- 2 Stk. M3 x 16 Schrauben
- 2 Stk. Fixierungselemente

**1.**  Schieben Sie die Fixierungselemente (2 Stk.) in das obere Querprofil.  
Bei gelieferten Türen mit Füllung bereits vormontiert.

**6.**  Schiebeflügel an die Mitnehmerplatte heranfahren und gegebenenfalls die Zapfenlänge anpassen (Mitnehmerplatte dazu herauschrauben und Zapfen kürzen).

**2.**  Schieben Sie die Fixierungselemente bis zu den seitlichen Verbindungsschrauben.

**7.** Die obere Mitnehmerplatte soll bei den Senkrechtprofilen Typ A, C + S auf 210mm, bei den Senkrechtprofilen Typ B + D auf 230mm von der Wand oder vom Schließpunkt der Tür positioniert werden.

**3.**  Dämpfungsset an den Fixierungselementen anschrauben.

**4.** Die Schiebetür in die Laufschiene stellen und die gewünschte Höhe der Tür mit den unteren Führungsrollen einstellen.

**5.**  Madenschrauben und Muttern in die Mitnehmerplatte einbringen. Mitnehmerplatte in die Deckenschiene klemmen.

## Wichtige Informationen:

- **Dämpfungsset**  
bis 50 kg Flügelgewicht ..... Bestell-Nr.: 69936271  
bis 80 kg Flügelgewicht ..... Bestell-Nr.: 69936272
- **Benötigte Menge:**  
Dämpfen in Schließrichtung = 1 Set  
Dämpfen in Schließ- und Öffnungsrichtung = 2 Sets
- **Einbaumaße:**  
Dämpfen in Schließrichtung  
= Türbreite mind. 500mm  
  
Dämpfen in Schließ- und Öffnungsrichtung  
= Türbreite mind. 1000mm  
  
Keine Dämpfung möglich bei Türbreiten kleiner 500mm







# TREIWA

Raum+Beslag

**Alwin Treitz Handelsvertretung**  
Am Baumgarten 23 • 66687 Wadern  
Fon 0 68 71 - 42 02 • Fax 0 68 71 - 89 32  
Mobil 01 71 - 4 46 21 68 • [alwin.treitz@t-online.de](mailto:alwin.treitz@t-online.de)